

# BE TOP P

## Ventilationsaggregat



**Typer: BE TOP 125 P**

**BE TOP 125 PE**

BE TOP P serien af ventilationsaggregater er specielt designet til anvendelse i lejligheder, boliger samt etagebyggerier hvor pladsen er trang. De energivenlige EC-motorer og en højeffektiv modstrøms- eller entalpi modstrømsveksler sikrer en energibesparende installation.

BE TOP P serien er komplette ventilationsaggregater, som sikrer frisklufttilførsel samt udskiftning af "gammel" luft i betjeningsområdet. Varmen fra udsugningsluften overføres i den højeffektive modstrømsveksler og bruges dermed til opvarmning af indblæsningsluften. Enheden tilsluttes med runde kanaler  $\varnothing 125$  mm.

BE TOP P: udstyret med modstrømsveksler, bypass, EC-motorer og fugtføler

BE TOP PE: udstyret med entalpi modstrømsveksler, bypass, EC-motorer og fugtføler

#### **Kabinet:**

- Enheden er fremstillet i polypropylen isoleringsmateriale (EPP)
- Polypropylenisoleringen (EPP) sikrer minimalt varmetab samt god lydisolering (kabinet tykkelse 15-26 mm)
- Lav installationsvægt

#### **Fanmotor:**

- Energivenlige og hastighedsregulerbare EC-motorer
- Fanhjul er udstyret med "bagudbøjede" skovle

#### **Veksler:**

- Højeffektiv modstrømsveksler eller entalpi modstrømsveksler
- Afløbsbakke under modstrømsveksler sikrer kondensopsamling
- Ved entalpi modstrømsveksler skal der ikke etableres kondens afløb fra enheden

#### **Bypass:**

- Enheden leveres med bypass

#### **Filter:**

- Friskluft renses gennem filter med G4 filterklasse (tilvalg F7 filter)
- Udsugningsluften renses gennem filter med G4 filterklasse

#### **Styring:**

- Enhederne leveres med A14 styring (inkl. A14 betjeningspanel)
- Enhederne leveres med 10 m kabel for tilslutning af betjeningspanel

#### **Betjeningspanel A14:**

- Hastighedsregulering: stop, lav, mellem, høj
- Manuel åbne og lukke bypass
- Filter alarm
- Alarm ved fejl

Tilslutning til PC via USB-kabel vedr. indregulering:

- Hastighedsregulering af ind- og udsugningsluft
- Hastighedsregulering til potentialfri kontakt
- Hastighedsregulering ved fugtføler
- Indstilling temperatur for frostsikring af modstrømsveksler
- Indstilling fugtføler i %
- Indstilling driftstimer mellem filterskift



### Montering:

BE TOP P serien er designet til vægmontering, og kan installeres som både højre og venstre model. Servicevenlig adgang via frontlågen.

### Bestilling:

Eksempel: BET 125 PE

Serie	Type	Vekslertype	Styring
BET - BE TOP	125 P	- Modstrømsveksler E - Entalpi modstrømsveksler	A14

### Illustration:

Enheden kan installeres som både højre og venstre model.

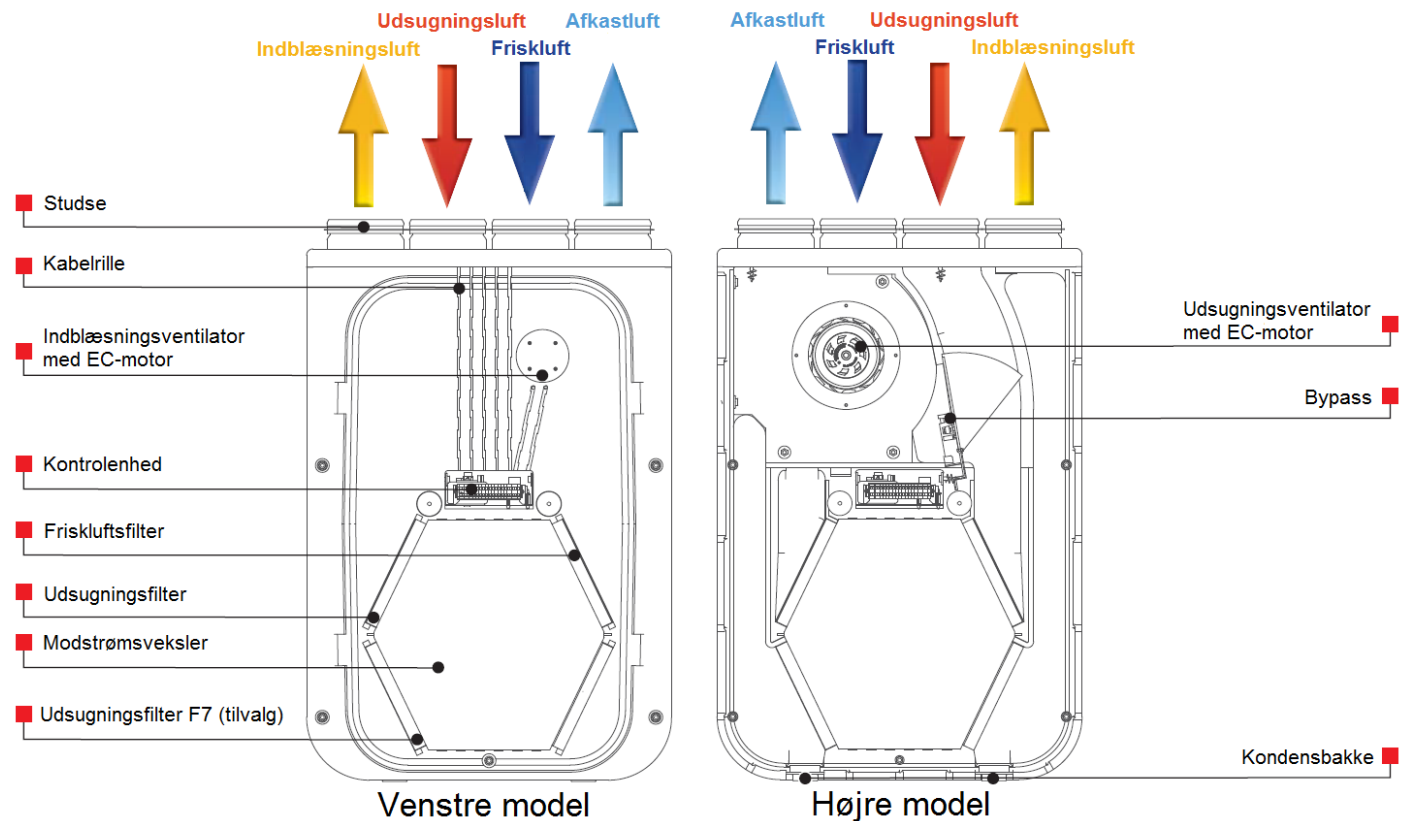

**Dimensioner (mm):**

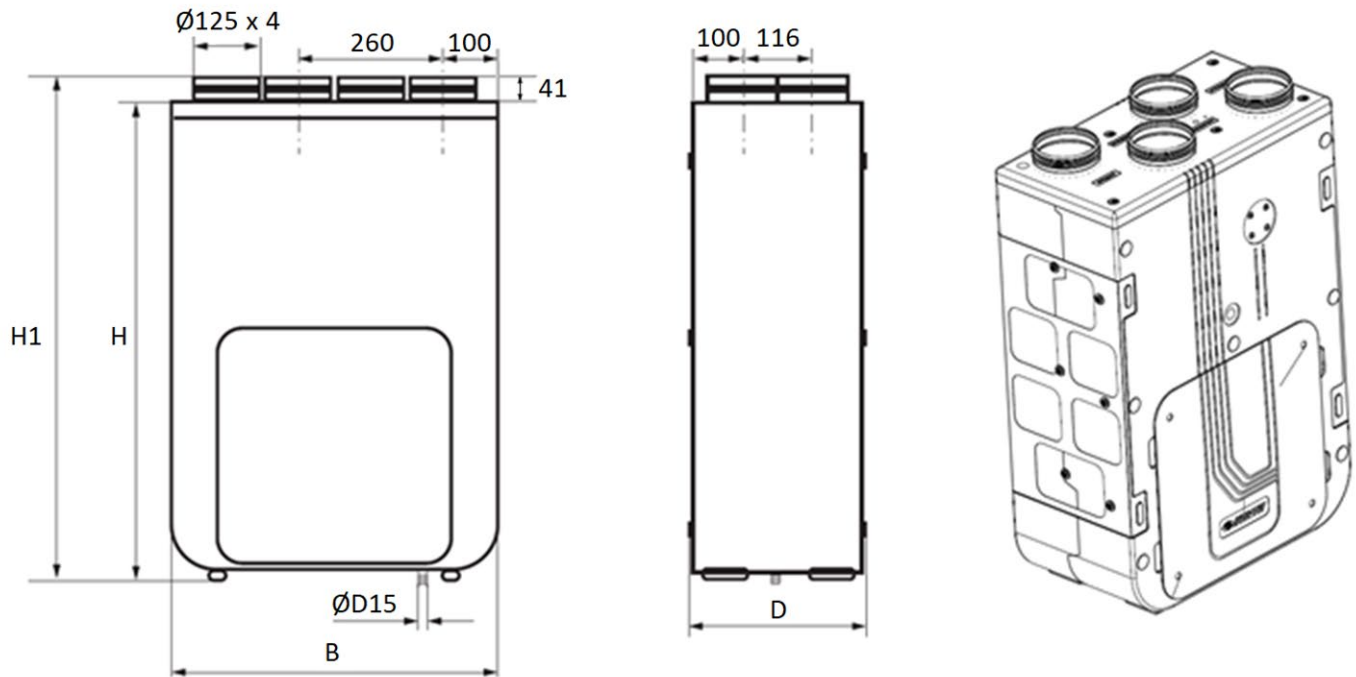

		BE TOP 125 P
<b>Aggregat</b>	B	590
	H	852
	D	316
	H1	893

**Tekniske data:**

Parametre		BE TOP 125 P	BE TOP 125 PE
Forsyningsspænding		1 X 230V +N +PE / 50Hz	
Fejlstrømsrelæklasse		A	
Maks. effektforbrug	W	162	
Maks. strømforbrug	A	1,2	
Maks. luftkapacitet	m <sup>3</sup> /h	300	
Omdrejninger	min <sup>-1</sup>	3200	
Omgivelsestemperatur	°C	+5 til +40	
Materiale kabinet		Polypropylen isoleringsmateriale (EPP)	
Isolering i kabinet	mm	EPP 15-30	
Lydtryksniveau* (omgivelser)	LpA	34	
Varmetab**	W/m <sup>2</sup> K	1,38	
Rammefilter: Udsugningsluft		G4	
Rammefilter: Friskluft		G4 (tilvalg F7)	
Styring		A14	
Kanaltilslutningsdiameter	mm	Ø125	
Vægt	kg	13	13,5
IP-klasse kabinet		IP22	
Bypass		Standard	
Fugtføler		Standard	
Vekslertype		Modstrømsveksler	Entalpi modstrømsveksler
Vekslermateriale		Polystyren	Entalpi membran
Temperaturvirkningsgrad	%	87-98	72-94
Strømforsyningskabel	m	Ca. 2	

\*Målt 3 meter fra enhed

\*\*BE TOP P ventilationsaggregater må kun installeres i opvarmede rum med en omgivende temperatur på ≥5°C

## Energiforbrug:

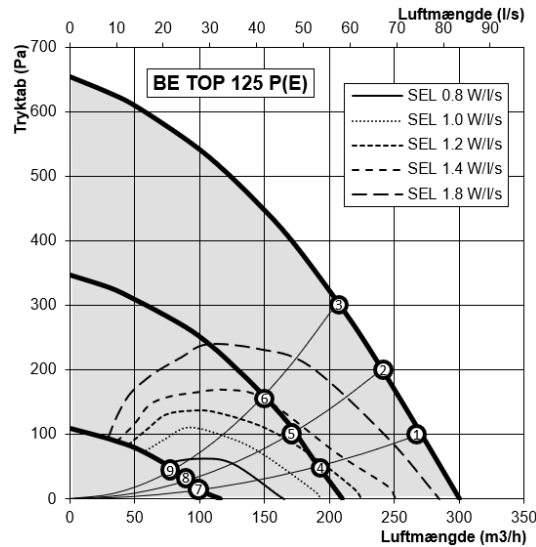

## Temperaturvirkningsgrad med modstrømsveksler:

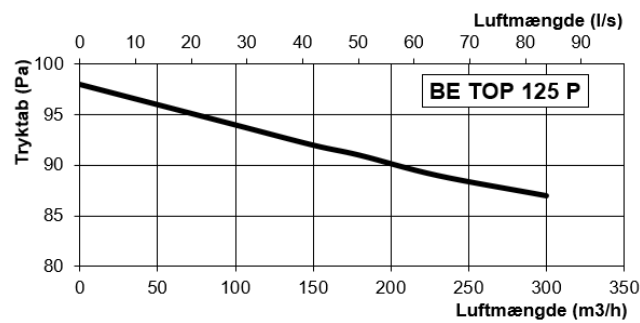

## Temperaturvirkningsgrad med entalpiveksler:

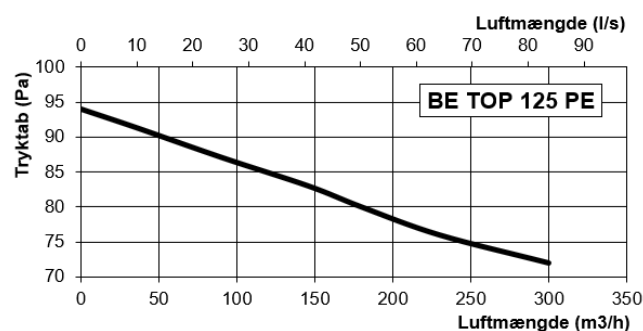

## Lyddata:

BE TOP P / BE TOP PE											
	Oktav frekvensbånd [Hz] dB								L <sub>WA</sub> Sum dBA	L <sub>pA</sub> , 1m dBA	L <sub>pA</sub> , 3m dBA
	63	125	250	500	1000	2000	4000	8000			
L <sub>WA</sub> friskluft	65	63	65	80	74	74	68	64	82	-	-
L <sub>WA</sub> indblæsningsluft	60	56	55	63	58	49	40	33	66	-	-
L <sub>WA</sub> udsugningsluft	64	67	71	81	77	79	75	67	85	-	-
L <sub>WA</sub> afkastluft	51	64	62	68	60	60	50	42	71	-	-
L <sub>WA</sub> omgivelser	37	45	44	53	43	43	40	38	55	44	34

\*Lyddata ift. Punkt 1 i diagram

**Lyd til rum:**

Punkt	Lydtryksniveau ved 3 m (1 m), L <sub>pA</sub>
	BE TOP 125 P
1	34 (44)
2	34 (44)
3	33 (43)
4	30 (40)
5	29 (39)
6	28 (38)
7	27 (37)
8	23 (33)
9	23 (33)

Data ift. Punkt 1-9 i diagram side 6

**Effektforbrug:**

Punkt	Effektforbrug, W
	BE TOP 125 P
1	153
2	150
3	142
4	62
5	60
6	59
7	17
8	17
9	16

Data ift. Punkt 1-9 i diagram side 6

**Tilslutningsmuligheder:**

Tilbehør	BE TOP 125 P
	A14
Vandlås (ikke ved entalpi)	X
Ekstern CO2 føler	X
Ekstern fugtføler	X
Potentialfri kontakt	X
Spjæld friskluft	X
Spjæld afkastluft	X

## ECO design mærker:

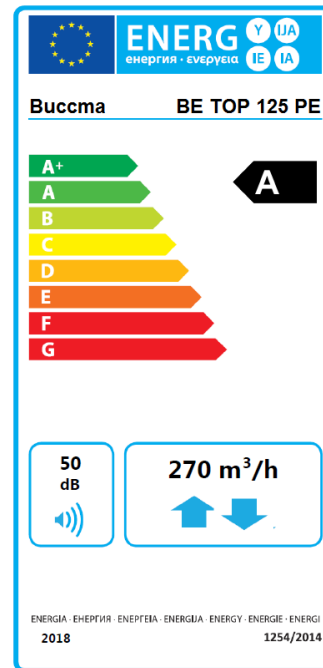
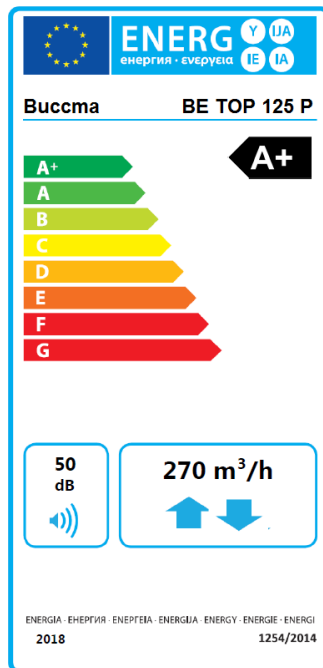

## ECO design specifikationer:

Model		BE TOP 125 P		BE TOP 125 PE	
Specifikt energiforbrug (SEC), kWh/(m <sup>2</sup> .a)	Koldt klima	-81,8	A+	-77,8	A+
	Gennemsnitligt klima	-42,2	A+	-40,2	A
	Varmt klima	-17,0	E	-16,1	E
Type af ventilationsaggregat		Tovejs boligventilationsaggregat			
Type af drev		Trinløs hastighedsregulering			
Type af varmegenvindingssystem		Modstrømsveksler		Entalpi modstrømsveksler	
Temperaturvirkningsgrad, %		90		80	
Maks. volumenstrøm, m <sup>3</sup> /h		270			
Tilført elektrisk effekt til ventilatorer og styring ved maksimal volumenstrøm, W		153			
Lydeffektniveau, dB(A)		50			
Referencevolumenstrøm, m <sup>3</sup> /s		0,053			
Referencetrykforskel, Pa		50			
Specifik effekt (SEL), W/ (m <sup>3</sup> /h)		0,316			
Maks. intern lækage, %		2,7			
Maks. ekstern lækage, %		2,7			
Hjemmeside		www.buccmaenergy.com			
Årlig varmebesparelse, primær energi (AHS), kWh	Koldt klima	92		88	
	Gennemsnitligt klima	47		45	
	Varmt klima	21		20	
Årligt Elforbrug (AEC), kWh	Koldt klima		7,5		
	Gennemsnitligt klima		2,1		
	Varmt klima		1,7		

BUCCMA ENERGY ApS forbeholder sig ret til ændringer. Alle oplysninger, der står i dette dokument kan ændres uden forudgående varsel.