

BE VILLA serie

Ventilationsaggregat



Typer: BE VILLA 200
BE VILLA 350
BE VILLA 700

BE VILLA serien kan anvendes i lejligheder, boliger samt mindre erhvervsbygninger. De energivenlige EC-motorer og en højeffektiv modstrømsveksler sikrer en energibesparende installation.

BE VILLA serien er komplette ventilationsaggregater, som sikrer frisklufttilførsel samt udskiftning af "gammel" luft i betjeningsområdet. Varmen fra udsugningsluften overføres i den højeffektive modstrømsveksler og bruges dermed til opvarmning af indblæsningsluften. Enhederne tilsluttes med runde kanaler Ø160 mm, Ø200 mm og Ø250 mm.

BE VILLA: udstyret med modstrømsveksler, bypass, EC-motorer og fugtføler

BE VILLA-E: udstyret med entalpi modstrømsveksler, bypass, EC-motorer og fugtføler

BE VILLA-EL: udstyret med modstrømsveksler, bypass, EC-motorer, fugtføler og EL eftervarmeplade

BE VILLA-EL-E: udstyret med entalpi modstrømsveksler, bypass, EC-motorer, fugtføler og EL eftervarmeplade

Kabinet:

- Enhederne er fremstillet i dobbelt aluzink plade
- Isolering i kabinet er 40 mm, som sikrer minimalt varmetab samt god lydisolering

Filter:

- Friskluft renses gennem filter med G4 filterklasse (tilvalg F7 filter)
- Udsugningsluften renses gennem filter med G4 filterklasse

Fanmotor:

- Energivenlige og hastighedsregulerbare EC-motorer
- Fanhjul i enhederne 200 og 350 er udstyret med "fremadrettede" skovle
- Fanhjul i enheden 700 er udstyret med "bagudbøjede" skovle

Veksler:

- Højeffektiv modstrømsveksler eller entalpi modstrømsveksler
- Afløbsbakke under modstrømsveksler sikrer kondensopsamling
- Ved entalpi modstrømsveksler skal der ikke etableres kondensafløb fra enheden

Elektrisk varmeplade:

- BE VILLA-EL og BE VILLA-EL-E enhederne er udstyret med indbygget EL eftervarmeplade, der sikrer opvarmning af indblæsningsluften til den ønskede temperatur

Bypass:

- Enhederne er udstyret med bypass

Betjeningspanel:

- Enhederne leveres med 10 m kabel for tilslutning af betjeningspanel

Betjeningspanel A11:

- Start og stop
- Timerfunktion
- Hastighed: lav, mellem, høj, auto
- Dag- og ugeprogram
- Driftstimer mellem filterskift
- Indblæsningstemperatur kanal eller rum
- Tilslutning EL eftervarmeplade
- Fugtføler rum eller kanal
- Fugtføler i %
- Bypass sommer- eller vinterdrift
- Aktuelle temperaturer
- Fejlkode



Montering:

Enheden er designet til ophæng eller gulvmontering. Servicevenlig adgang til enheden via frontlågen.

Bestilling:

Eksempel: BEV 200 EL V A11

Serie	Type	Varmeflade	Veksler type	Boligside
BEV = BE	200, 350,	- Ingen varmeplade	- Modstrømsveksler	V - Venstre
VILLA	700	EL - EL eftervarmeplade	E - Entalpi modstrømsveksler	H - Højre

Illustration venstre model:

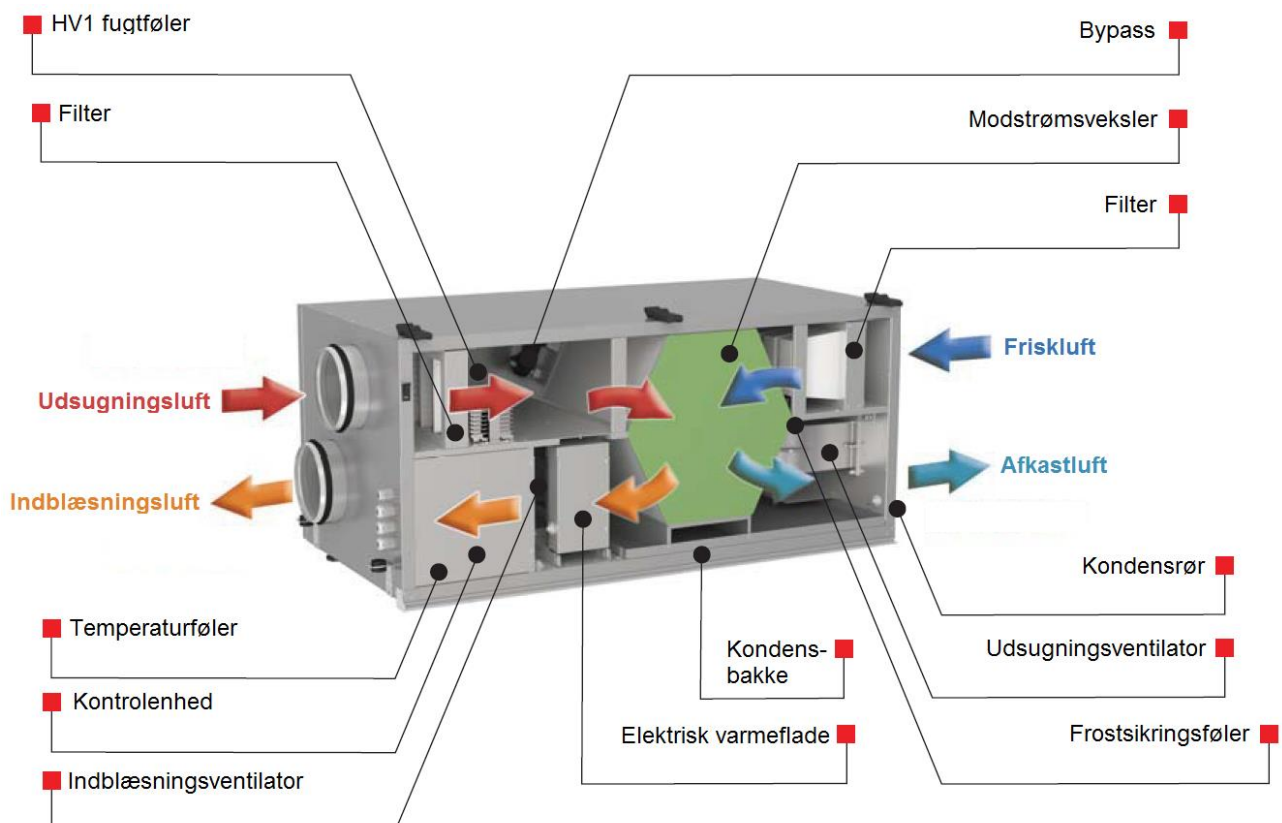
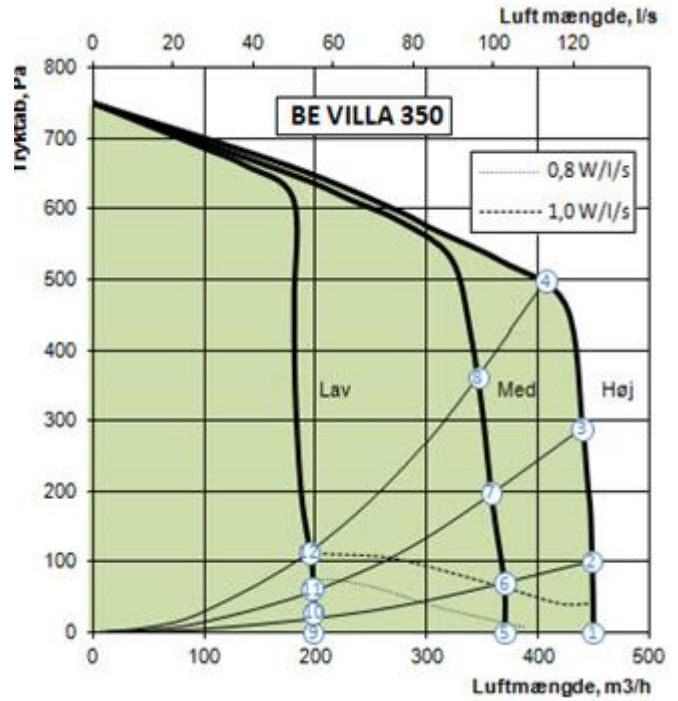
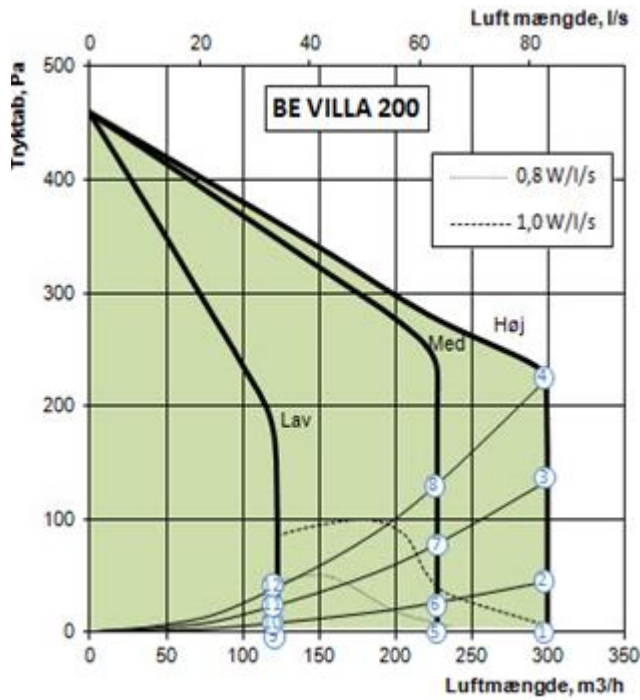

Diagram:



Temperaturvirkningsgrad modstrømsveksler:



*Temperaturvirkningsgrad iht. EN 308 (Tør)

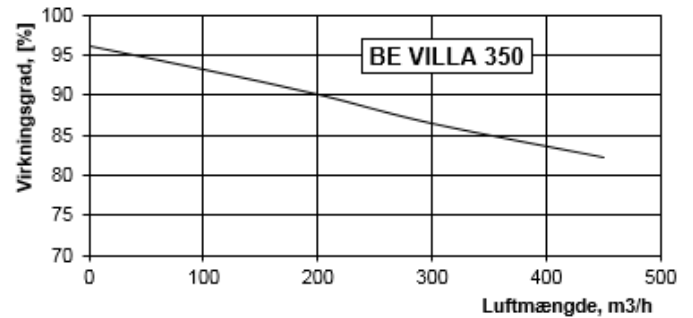

*Temperaturvirkningsgrad iht. EN 308 (Tør)

Temperaturvirkningsgrad entalpi modstrømsveksler:

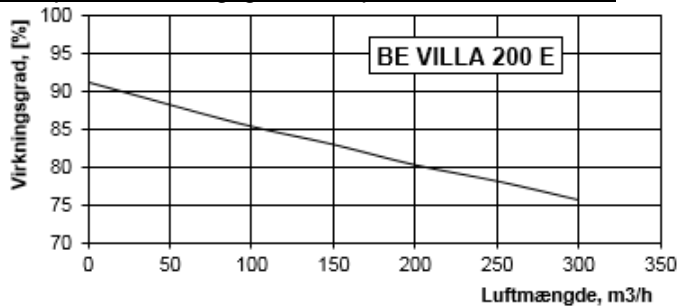

*Temperaturvirkningsgrad iht. EN 308 (Tør)

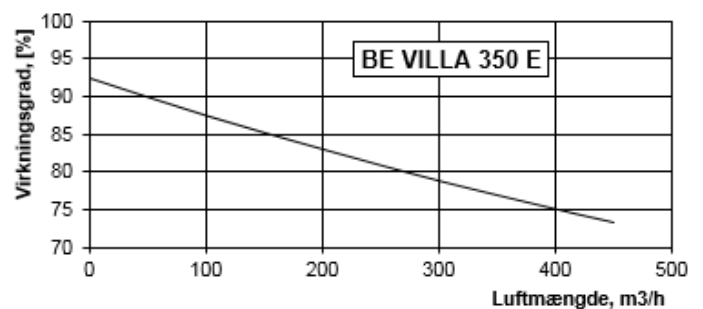

*Temperaturvirkningsgrad iht. EN 308 (Tør)

Lyddata:

BE VILLA 200									
	Oktav frekvensbånd [Hz] dB								L _w A Sum dBA
	63	125	250	500	1000	2000	4000	8000	
L _w A friskluft	30	48	46	37	42	36	32	21	51
L _w A indblæsningsluft	41	54	57	55	44	46	35	24	60
L _w A omgivelser	23	23	32	27	19	15	19	18	33

*Lyddata ift. punkt 1 i diagram

BE VILLA 350									
	Oktav frekvensbånd [Hz] dB								L _w A Sum dBA
	63	125	250	500	1000	2000	4000	8000	
L _w A friskluft	32	50	51	40	43	40	37	25	54
L _w A indblæsningsluft	44	57	58	54	51	48	38	27	65
L _w A omgivelser	27	28	32	29	22	19	21	23	37

*Lyddata ift. punkt 1 i diagram

Diagram:

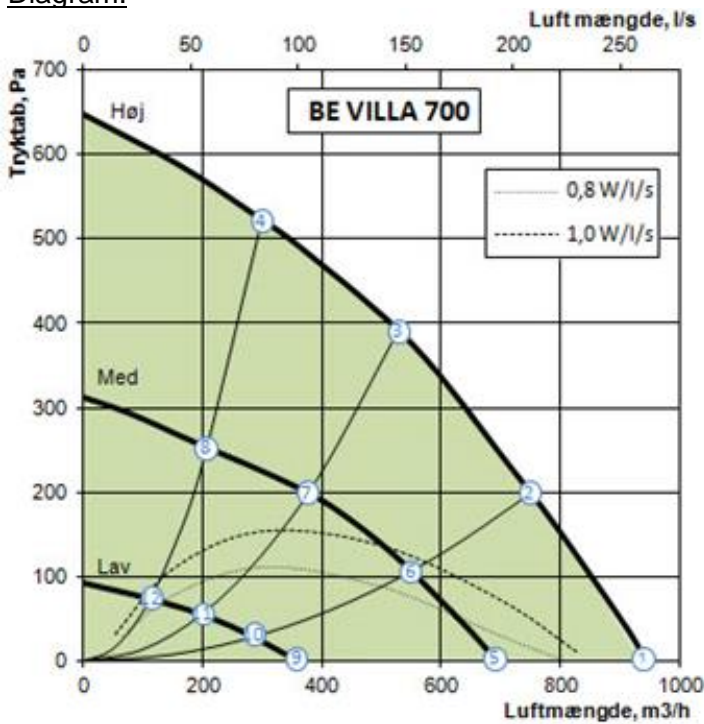

Temperaturvirkningsgrad modstrømsveksler:

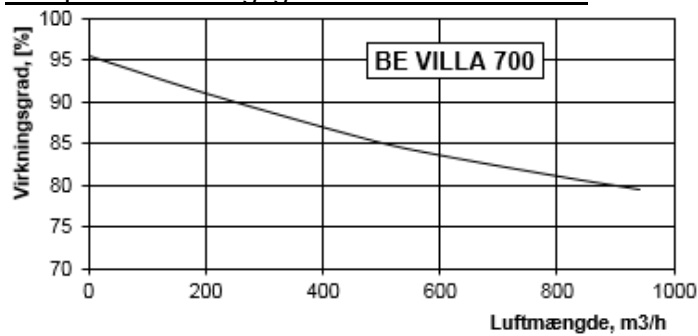

*Temperaturvirkningsgrad iht. EN 308 (Tør)

Temperaturvirkningsgrad entalpi modstrømsveksler:

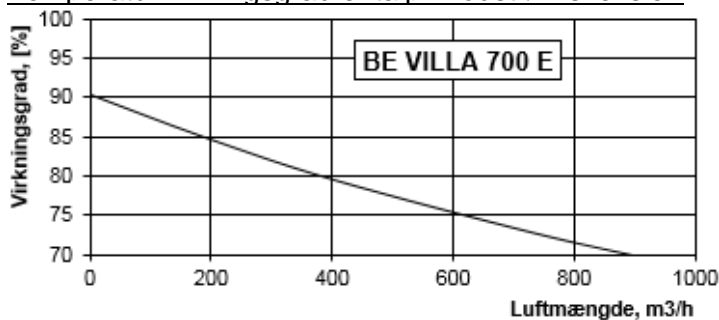

*Temperaturvirkningsgrad iht. EN 308 (Tør)

Lyddata:

BE VILLA 700									
	Oktav frekvensbånd [Hz] dB								L _{wA} Sum dBA
	63	125	250	500	1000	2000	4000	8000	
L _{wA} friskluft	36	55	51	41	47	42	38	28	57
L _{wA} indblæsningsluft	47	62	62	59	53	52	42	29	67
L _{wA} omgivelser	26	29	36	32	24	22	26	26	41

*Lyddata ift. punkt 1 i diagram

Dimensioner [mm]:

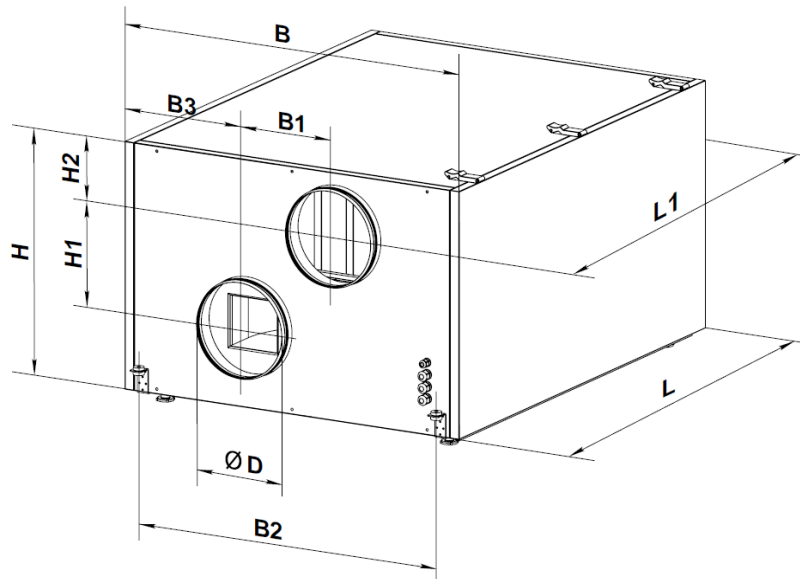

Model	Dimensioner [mm]									
	ØD	B	B1	B2	B3	H	H1	H2	L	L1
BE VILLA 200	159	566	125	391	186	475	202	118	1081	1187
BE VILLA 350	199	687	255	588	220	514	235	139	1092	1174
BE VILLA 700	249	940	250	837	345	620	262	156	1200	1282

Tekniske data:

Parametre	BE VILLA 200	BE VILLA 200 EL	BE VILLA 350	BE VILLA 350 EL	BE VILLA 700	BE VILLA 700 EL
Forsyningsspænding 50 Hz [V]	1~230					
Max. effektforbrug uden elvarmevlade [W]	138		306		340	
Max. strømforbrug uden elvarmevlade [A]	0,9		2		2,2	
Integreret elvarmevlade effekt [kW]	-	3	-	3	-	3
Integreret elvarmevlade [A]	-	13	-	13	-	13
Valgfri elvarmevlade effekt [kW]	3	-	3	-	3	-
Valgfri elvarmevlade effekt [A]	13	-	13	-	13	-
Max. luftkapacitet [m ³ /h]	300		450		940	
Omdrejninger [min ⁻¹]	1380		2600		1740	
Omgivelsestemperatur [°C]	-25 til +60					
Materiale kabinet	Aluzink					
Isolering i kabinet	40 mm					
Varmetab [W/m ² K]	0,94		0,93		0,90	
Filter: Udsugningsluft	G4 filter					
Filter: Friskluft	G4 filter (Tilvalg F7 filter)					
Kanaltilslutningsdiameter [mm]	Ø160		Ø200		Ø250	
Vægt [kg]	40-42		45-47		77-80	
Temperaturvirkningsgrad modstrømsveksler	Fra 84%		Fra 82%		Fra 79%	
Temperaturvirkningsgrad entalpi modstrømsveksler	Fra 76%		Fra 73%		Fra 70%	
Varveksler type	Modstrømsveksler/ Entalpi modstrømsveksler					
Varveksler materiale	Polystyren / Entalpi membran					
Strømforsyningskabel	Ca. 2 meter					

Effektforbrug:

Punkt	Effektforbrug [W]		
	BE VILLA 200	BE VILLA 350	BE VILLA 700
1	83	87	340
2	96	145	340
3	124	247	336
4	134	299	300
5	45	79	138
6	48	103	140
7	60	143	120
8	73	217	110
9	20	28	33
10	22	32	32
11	25	41	32
12	27	56	28

*Effektforbrug ift. punkt 1 til 12 i diagram

Tilslutningsmuligheder:



ELV
EL eftervarmeplade



VLSK32
Vandlås



ASPSTM
Spjæld friskluft



ASPSTM
Spjæld afkastluft

ECO design mærke:

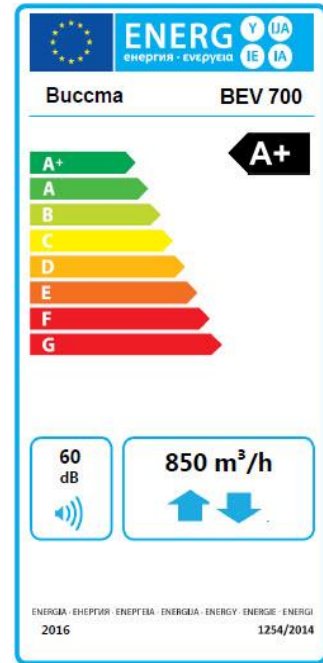
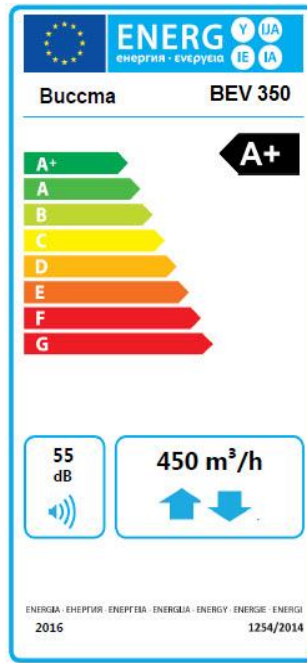
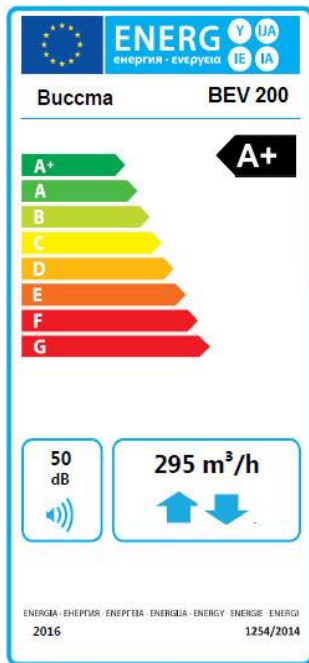

ECO design specifikationer:

Model		BE VILLA 200		BE VILLA 350		BE VILLA 700	
Specifikt energiforbrug (SEC), kWh/(m ² .a)	Koldt klima	-82,8	A+	-81,4	A+	-80,4	A+
	Gennemsnitligt klima	-43,3	A+	-42,1	A+	-42,1	A+
	Varmt klima	-18	E	-16,9	E	-17,5	E
Type af ventilationsanlæg		Bolgiventilation					
Type af drev		Trinløs hastighedsregulering					
Type af varmegenvindingssystem		Modstrømsveksler / Entalpi modstrømsveksler					
Temperaturvirkningsgrad, %		90		89		84	
Maksimal volumenstrøm, m ³ /h		295		450		850	
Tilført elektrisk effekt til ventilatorer og styring ved maksimal volumenstrøm, W		138		145		340	
Lydeffektniveau, dB(A)		50		55		60	
Referencevolumenstrøm, m ³ /s		0,057		0,087		0,165	
Referencetrykforskel, Pa		50					
Specifik effekt (SEL), W/ (m ³ /h)		0,242		0,317		0,235	
Maksimal intern lækage, %		2,7					
Maksimal ekstern lækage, %		2,7					
Hjemmeside		www.buccmaenergy.com					
Årligt elforbrug, kWh	Koldt klima	7,1		7,5		7,1	
	Gennemsnitligt klima	1,7		2,1		1,7	
	Varmt klima	1,3		1,7		1,2	
Årlig varmebesparelse, primær energi (AHS), kWh	Koldt klima	91,8		91,4		89,4	
	Gennemsnitligt klima	46,9		46,7		45,7	
	Varmt klima	21,2		21,1		20,7	

BUCCMA ENERGY ApS forbeholder sig ret til ændringer. Alle oplysninger, der står i dette dokument kan ændres uden forudgående varsel.